



CLEAR WASSER-
AUFBEREITUNG

conel.de

MULTICONTROL-KIT CLEAR PRO CONEL

MULTICONTROL-KIT CLEAR PRO CONEL

1.

VERWENDUNGSBEREICH

Das CONEL MULTI-CONTROL-KIT CLEAR PRO ist eine nachrüstbare Rückspülautomatik. Sie ist nachrüstbar für die rückspülbaren Filter CLEAR PRO RD / R in den Größen DN 20 bis DN 50.

2.

AUSFÜHRUNG

Das CONEL MULTI-CONTROL-KIT CLEAR PRO ist einstellbar auf ein Rückspülintervall zwischen 1 - 365 Tagen und voreingestellt auf 61 Tage und entspricht somit der DIN EN 806, Teil 5.

Der Strombetrieb erfolgt durch das beigelegte USB-C-Kabel. Die Batterien sind notwendig und erfüllen eine Pufferfunktion im Fall eines Stromausfalls.

Bei der Verwendung des CONEL MULTI-CONTROL-KIT CLEAR PRO muss der Ablauftrichter der Filter mit einer Ablaufleitung verbunden werden (z.B. mit einer HT-Muffe DN 50).

3.

BATTERIEN EINLEGEN / WECHSELN

Um die Batterien einzulegen, bzw. zu wechseln, klappen Sie seitliche Batteriefach auf [A] und legen Sie die Batterien ein bzw. tauschen Sie die Batterien aus [B].

Achten Sie auf die Position der Batterien!

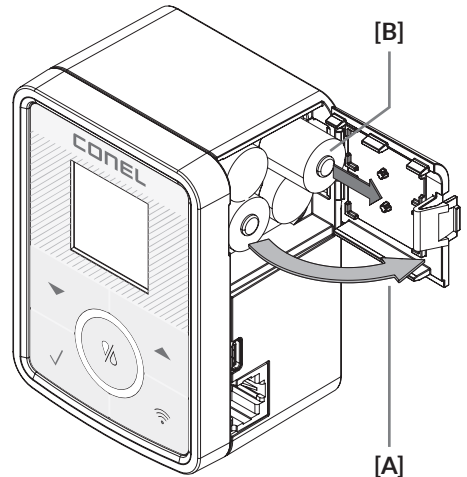
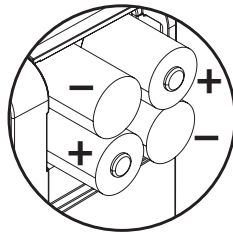

Die Batterien müssen auch bei Verwendung des Netzsteckers zur Stromausfallsicherung eingesetzt bleiben und alle 3 Jahre getauscht werden.

4. MONTAGE

Um die Rückspülautomatik zu montieren, gehen Sie bitte wie folgt vor:
Vergewissern Sie sich vor der Montage, dass sich der Rückspülgriff in der (senkrechten) Ausgangsposition befindet (Abb. 1). Drehen Sie zur Überprüfung den Griff gegen den Uhrzeigersinn. Lässt sich der Griff nicht weiter drehen, hat der Griff bzw. der Kugelhahn die richtige Position.

Der Rückspülgriff ist von unten mit einer Klammer [A] gesichert, die ein unabsichtliches Entfernen verhindert.

Ziehen Sie die Klammer nach unten aus den Führungen heraus [A]. Ziehen Sie anschließend den Rückspülgriff ab [B].

ACHTUNG!

In seltenen Fällen löst sich beim Herausziehen des Rückspülgriffs [B] der Spindeladapter [C] aus dem Kugelhahn.

Positionieren Sie den Spindeladapter wieder in der Armatur. Achten Sie dabei auf den korrekten axialen und zentrischen Sitz des Spindeladapters [C].

Setzen Sie das CONEL MULTI-CONTROL-KIT CLEAR PRO [E] an die Position des demontierten Rückspülgriffes und stecken Sie die Klammer [D] wieder von unten in die Führungen hinein bis zum festen Sitz durch Einrasten.

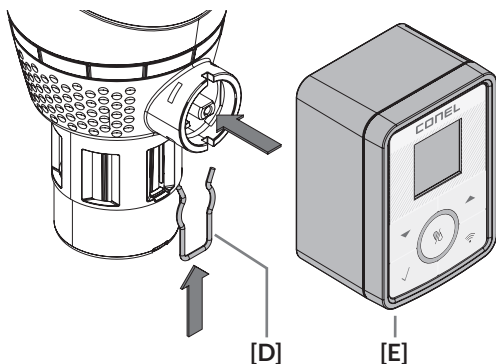
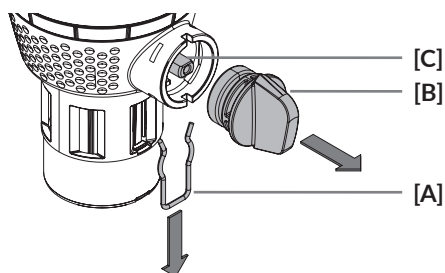
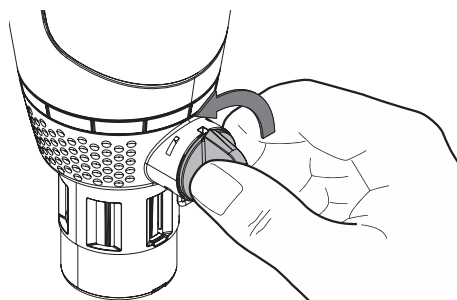

5. MULTI-CONTROL-KIT CLEAR PRO

STEUERUNG

Über die Multi-Control wird die CONEL MULTI-CONTROL-KIT CLEAR PRO gesteuert. Sie beinhaltet folgende Elemente:

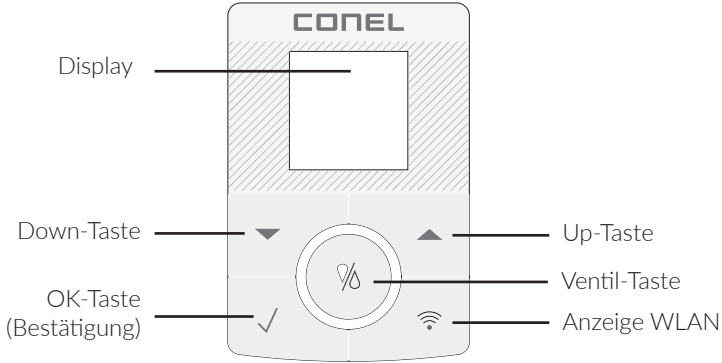

SYMBOLE

Symbole können als Zustands- oder Shortcutanzeigen dienen. Zustandsanzeigen geben Aufschluss über die Konnektivität und die Art der Spannungsversorgung. Shortcutanzeigen werden bei Betätigung für 3 Sek. angezeigt

Ventil-Taste





- 1 x drücken — Manuelle Spülung
- 2 x drücken — Deaktivierung der Spülung
- 3 x drücken — Automatikmodus aktiv

- 3 Sek drücken — AccessPoint (de)aktivieren

Zustandsanzeigen

-  — Verbindung zur Cloud vorhanden
-  — WLAN-Verbindung aufgebaut
-  — AccessPoint aktiviert
-  — Batteriebetrieb
-  — Netzteilbetrieb

Shortcutanzeigen

-  — Spülung ist aktiviert
-  — Spülung ist deaktiviert
-  — AccessPoint ist aktiviert
-  — AccessPoint ist deaktiviert

6. BEDIENUNG

Bei einem Druck auf eine beliebige Taste erscheint das Startseite. Drücken Sie die ✓-Taste, um in das Hauptmenü zu gelangen.

Startseite



Drücken Sie die ✓-Taste, um in das Hauptmenü zu gelangen.



Wählen Sie mit der ▲ oder ▼-Taste „Spülintervalle“ und bestätigen Sie mit der ✓-Taste.

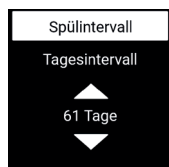

Durch das Drücken der ▲ oder ▼-Taste können Sie die Spülintervalle anpassen und mit der ✓-Taste bestätigen.

Einstellungen



Um Einstellungen zu verändern, wählen Sie mit der ▲ oder ▼-Taste „Einstellungen“ und bestätigen Sie mit ✓.



Sie können wählen zwischen „Sprache“, „Display“ und den „Werkseinstellungen“. Wählen Sie mit ▲ oder ▼ und bestätigen Sie mit ✓.

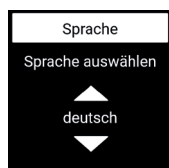

Wählen Sie mit der ▲ oder ▼-Taste die Sprache (Deutsch und Englisch) und bestätigen Sie mit ✓.

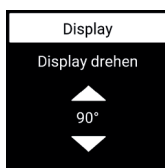

Drehen Sie mit der ▲ oder ▼-Taste das Display um jeweils 90° und bestätigen Sie mit der ✓-Taste.

7. CLEAR PRO APP

Die CONEL MULTI-CONTROL-KIT CLEAR PRO lässt sich auch mittels WLAN-Router über die CLEAR PRO App steuern. Um die App zu installieren, wählen Sie zwischen den Möglichkeiten A und B:

- A. Laden Sie die kostenlose CLEAR PRO APP aus dem entsprechenden App-Store herunter und installieren Sie diese auf Ihrem Smartphone oder Tablet.
- B. Scannen Sie diesen QR-Code



Um die CONEL MULTI-CONTROL-KIT CLEAR PRO mit der CLEAR PRO APP steuern zu können, müssen Sie das Gerät zunächst bei CLEAR PRO registrieren.

REGISTRIERUNG

- / Starten Sie die CLEAR PRO APP und tippen auf dem Startbildschirm unten links auf den CLEAR WiFi Button.
- / Tippen Sie unter der Login-Maske auf das Feld „Registrierung Benutzer/Gerät“.
- / Zur Registrierung eines neuen Geräts gibt es zwei Möglichkeiten: Sie tippen auf das QR-Code Scanner Symbol und scannen den produktspezifischen Code. Oder Sie geben die darunter stehende Codenummer ein und tippen auf „Gerät hinzufügen“.

QR-Code und Codenummer finden Sie in der Verpackung.

CLEAR WiFi CLEAR Scanner CONEL Kontakt

Registrierung Benutzer/Gerät

Fernbedienung CLEAR WiFi

Bitte geben Sie die **Codenummer des Gerätes** ein oder scannen Sie den QR-Code. Beides finden Sie auf dem Geräteeetikett.

Codenummer

CLEAR Scanner

CLEAR WiFi Gerät hinzufügen

- / Vergeben Sie einen Projektnamen, tragen Sie Ihre Benutzerdaten ein und bestätigen Sie Ihre Angaben. Danach wählen Sie einen Benutzernamen und vergeben ein Passwort mit mindestens acht Zeichen.
- / Lesen Sie die Datenschutzbestimmungen und stimmen Sie diesen zu. Dann tippen Sie auf „Registrieren“.

Beachten Sie, dass der Fernzugriff auf die CONEL MULTI-CONTROL-KIT CLEAR PRO über das Internet nur möglich ist, wenn eine aktive Internetverbindung besteht.

Schalten Sie Ihren Router nicht aus, wenn Sie die CONEL MULTI-CONTROL-KIT CLEAR PRO über das Internet und / oder mit der CLEAR PRO App steuern möchten.

Ihr Gerät



Gerätetyp:
CONEL MULTI-CONTROL-KIT CLEAR PRO
Seriennummer:
123456...

Legen Sie einen Namen für Ihr Projekt fest
(z.B. Adresse des Objekts)

Projektname

Registrierung Benutzer/Gerät

Benutzerdaten Pflichtfelder sind mit * markiert.

Firma *

Herr Frau

Vorname*

Datenschutzvereinbarungen

Datenschutzvereinbarung

Ich habe die Datenschutzvereinbarung gelesen und stimme ihr zu.

Hiermit willige ich ausdrücklich der Speicherung und Verarbeitung meiner oben angegebenen Daten ein.

WLAN

- / Aktivieren Sie den AccessPoint der CONEL MULTI-CONTROL-KIT CLEAR PRO, damit die App sich mit dem Gerät verbinden kann. Dazu drücken Sie das  -Symbol auf der MultiControl.
 - / Steht die Verbindung, möchte die App dem WLAN der CONEL MULTI-CONTROL-KIT CLEAR PRO beitreten. Tippen Sie auf „Verbinden“.
- Weisen Sie der CONEL MULTI-CONTROL-KIT CLEAR PRO das gewünschte WLAN-Netz zu, indem Sie es aus der Liste auswählen.
- / Geben Sie das Passwort des ausgewählten WLAN-Netzes ein, tippen Sie auf OK und auf „Speichern“.
 - / Die entsprechende Bestätigung erscheint.
 - / Gehen Sie zurück bis zur Auflistung der Geräte in Ihrem Projekt. Bei der Verbindung erscheint ein grüner Punkt: CONEL MULTI-CONTROL-KIT CLEAR PRO ist mit Ihrem WLAN-Netz verbunden.

Achten Sie darauf, dass Sie sich in der Nähe des Geräts aufhalten, um eine Verbindung herzustellen.

Kommt keine Verbindung zustande, überprüfen Sie den AccessPoint Modus. Der AccessPoint schaltet sich nach drei Minuten ab und muss bei Bedarf reaktiviert werden.

Verbindung zur MULTI-CONTROL-KIT

Halten Sie den Taster zehn Sekunden gedrückt, bis die LED hellblau aufleuchtet

"WLAN XYZ" möchte dem WLAN "MULTI-CONTROL-KIT [.....]" beitreten?

Verbindung einrichten

Bitte geben Sie die Daten des Haus-WLAN ein.

WLAN-Netzwerk ändern

Das Gerät hat sich erfolgreich mit dem WLAN verbunden.

CONEL MULTI-CONTROL-KIT CLEAR PRO



Verbindung Online

Absperrung geschlossen

Restkapazität 94% / 561 l

Seriennummer 12345678...

Über die CLEAR PRO App kann die CONEL MULTI-CONTROL-KIT CLEAR PRO komfortabel kontrolliert, gesteuert und bei Bedarf mit weiteren Geräten verknüpft werden.

EINWAHL

Sie haben die CONEL MULTI-CONTROL-KIT CLEAR PRO erfolgreich registriert und mit dem WLAN-Netz verbunden. Um das Gerät zu bedienen, starten Sie die CLEAR PRO App und tippen auf dem Startbildschirm unten links auf den CLEAR WiFi Button.

/ Geben Sie Ihren Benutzernamen und Ihr Passwort ein. Tippen Sie auf ANMELDEN. Betätigen Sie den Schieber, können Sie auch dauerhaft angemeldet bleiben.

/ Ihr angelegtes Projekt wird angezeigt.

Beim Antippen erscheint die registrierte CONEL MULTI-CONTROL-KIT CLEAR PRO. Wählen Sie diese aus.

/ Tippen Sie auf Einstellungen, um die CONEL MULTI-CONTROL-KIT CLEAR PRO zu konfigurieren



FERNBEDIENUNG

In besonderen Fällen (falls gerade kein WLAN-Netz zur Verfügung steht) lässt sich die CONEL MULTI-CONTROL-KIT CLEAR PRO über den Access-Point via CLEAR PRO APP steuern.

/ Aktivieren Sie den AccessPoint der CONEL MULTI-CONTROL-KIT CLEAR PRO, damit die App sich mit dem Gerät verbinden kann. drücken Sie das -Symbol auf der MultiControl

/ Steht die Verbindung, möchte die SYR App dem WLAN der CONEL MULTI-CONTROL-KIT CLEAR PRO beitreten. Tippen Sie auf „Verbinden“.

Nun können Sie über die App auf die CONEL MULTI-CONTROL-KIT CLEAR PRO zugreifen und Einstellungen anpassen.

Der AccessPoint deaktiviert sich nach drei Minuten und muss ggfs. neu aktiviert werden.



8. TECHNISCHE DATEN

Schutzart:	IP 21
Max. Betriebstemperatur:	10 °C - 60 °C
Batterien:	4 x LR6 (AA)
Eingangsspannung:	5V



9. MAßE

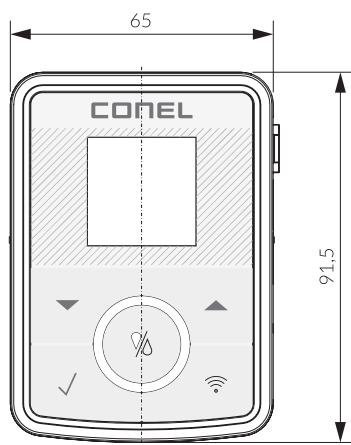
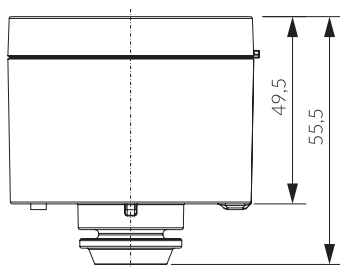

Maße / dimensions [mm]

10. ERSATZTEILE

	KBN-Nr.
MULTI-CONTROL	YSK233500900

CONEL

DER BESTE FREUND DES INSTALLATEURS.

Montage- und Bedienanleitung CONEL MULTI-CONTROL-KIT CLEAR PRO/1.0/10-23/
© CONEL GmbH / Margot-Kalinke-Straße 9 / 80929 München
Sämtliche Bild-, Produkt-, Maß- und Ausführungsangaben entsprechen dem Tag der Drucklegung.
Technische Änderungen vorbehalten. Modell- und Produktansprüche können nicht geltend gemacht werden.



CLEAR WASSER-
AUFBEREITUNG

conel.de

MULTICONTROL-KIT CLEAR PRO CONEL

MULTICONTROL-KIT CLEAR PRO CONEL

1. FIELD OF APPLICATION

The CONEL MULTI-CONTROL-KIT CLEAR PRO is a retrofittable automatic backwash system. It can be retrofitted for the backwashable filters CLEAR PRO RD / R in sizes DN 20 to DN 50.

2. DESIGN

The CONEL MULTI-CONTROL-KIT CLEAR PRO is adjustable to a backwash interval between 1 - 365 days and preset to 61 days and thus complies with DIN EN 806, Part 5.

Power is supplied by the included USB-C cable. The batteries are necessary and fulfill a buffer function in the event of a power failure.

When using the CONEL MULTI-CONTROL-KIT CLEAR PRO, the drain funnel of the filters must be connected to a drain pipe (e.g. with a HT socket DN 50).

3. INSERT / CHANGE BATTERIES

To insert or replace the batteries, open the side battery compartment [A] and insert or replace the batteries [B].

Pay attention to the correct polarity of the batteries!

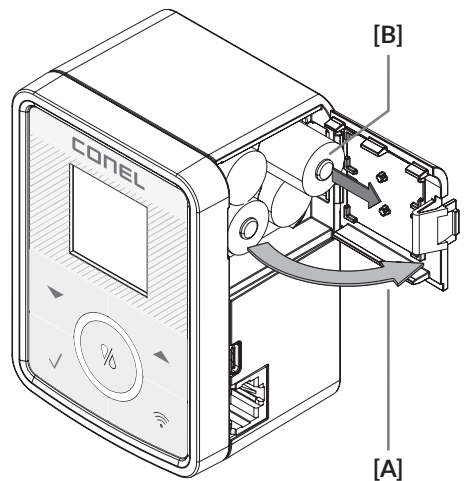
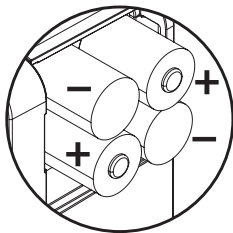

The batteries must remain inserted even when the mains plug is used for power failure protection and must be replaced every 3 years.

4. INSTALLATION

To mount the automatic backwash unit, please proceed as follows:

Before assembly, make sure that the backwash handle is in the (vertical) starting position.

Turn the handle counterclockwise to check. If the handle cannot be turned any further, the handle or the ball valve is in the correct position.

The backwash handle is secured from below with a clamp [A] that prevents accidental removal.

Pull the clamp downwards out of the guides [A]. Then pull off the backwash handle [B].

ATTENTION!

In rare cases, the spindle adapter [C] comes loose from the ball valve when the backwash handle [B] is pulled out.

Reposition the spindle adapter in the fitting. Ensure that the spindle adapter is seated correctly axially and centred [C].

Place the CONEL MULTI-CONTROL-KIT CLEAR PRO [E] in the position of the dismantled backwash handle and insert the clamp [D] back into the guides from below until it clicks into place.

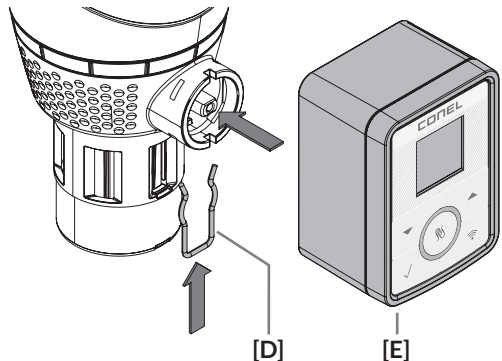
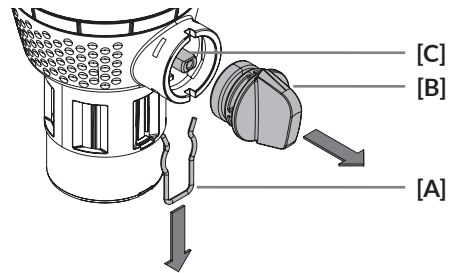
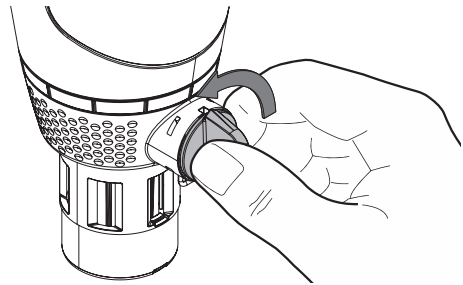

5. MULTI-CONTROL

CONTROL

The following controls are used to operate the CONEL MULTI-CONTROL-KIT CLEAR PRO. It contains the following elements:

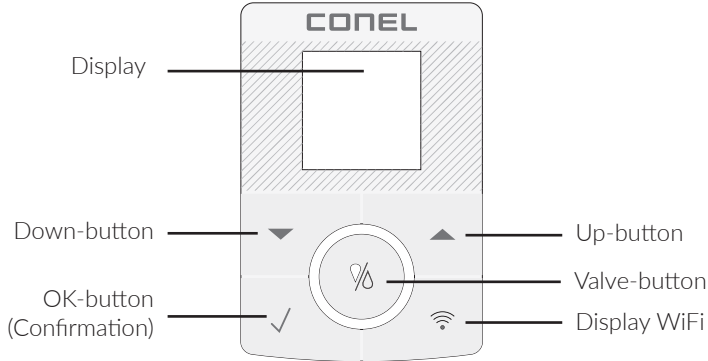

SYMBOLS





Symbols can serve as status or shortcut displays. Status displays provide information about connectivity and the type of power supply. Shortcut displays are shown for 3 sec. when pressed

Valve-button





Press 1 x — Manual Flushing
 Press 2 x — Deaktivierung der Spülung
 Press 3 x — Automatic mode active

Press 3 sec — AccessPoint (de)aktivieren

Status displays

-  — Connection to cloud available
-  — WiFi connection established
-  — AccessPoint activated
-  — Battery mode
-  — Power supply mode

Shortcutanzeigen

-  — Flushing is activated
-  — Flushing is deactivated
-  — AccessPoint is activated
-  — AccessPoint is deactivated

6. OPERATION

When you press any key, the home screen appears. Press the key to enter the main menu.

Home screen



Press the ✓-button, to enter the main menu.

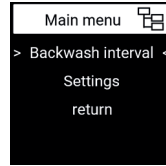

Select „backwash interval“ with the ▲ or ▼-button and confirm with the ✓-button.



By pressing the ▲ or ▼-button you can adjust the flushing interval and confirm it with the ✓-button.

Settings

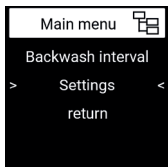

To change settings, select „Settings“ with the ▲ or ▼-button and confirm with ✓.



You can choose between „Language“, „Display“ and the „Factory settings“. Select with ▲ or ▼ and confirm with ✓.

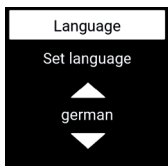

Use the ▲ or ▼-button to select the language (German and English) and confirm with ✓.

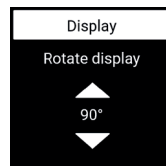

Use the ▲ or ▼-button to rotate the display in 90° steps and confirm with the ✓-button.

7. CLEAR PRO APP

The CONEL MULTI-CONTROL-KIT CLEAR PRO can also be controlled via WiFi router using the CLEAR PRO app. To install the app, choose between options A and B:

- A. Download the free CLEAR PRO APP from the appropriate app store and install it on your smartphone or tablet.
- B. Scan this QR code



To be able to control the CONEL MULTI-CONTROL-KIT CLEAR PRO with the CLEAR PRO APP, you must first register the device with CLEAR PRO

REGISTRATION

- / Start the CLEAR PRO APP and tap the CLEAR WiFi button at the bottom left of the start screen.
- / Tap on the „Register user/device“ field under the login screen.
- / There are two ways to register a new device: You tap on the QR code scanner icon and scan the product-specific code. Or you enter the code number below and tap on „Add device“.

QR code and code number can be found in the packaging.



Registration User/Device

Remote control CLEAR WiFi

Please enter the **code number** of the device or scan the QR code. You will find both on the device label.

Code number

CLEAR Scanner

Add CLEAR WiFi device

- / Assign a project name, enter your user data and confirm your entries. Then select a user name and assign a password with at least eight characters.
- / Read the privacy policy and agree to it. Then tap on „Register“.

Note that remote access to the CONEL MULTI-CONTROL-KIT CLEAR PRO via the Internet is only possible if there is an active Internet connection.

Do not switch off your router if you want to control the CONEL MULTI-CONTROL-KIT CLEAR PRO via the Internet and / or with the CLEAR PRO app.

Your device

Devicetype:
CONEL MULTI-CONTROL-KIT CLEAR PRO
Serialnumber:
123456...

Set a name for your project
(e.g. Address of the objects)

Projektname

Registration User/Device

User Data Required fields are marked with *

Company*

Mr. Mrs.

First Name*

Privacy agreements

Privacy agreement

I have read and agree to the privacy agreement.

Reject Accept

I hereby expressly consent to the storage and processing of my data provided above.

Reject Accept

WIFI

- / Activate the AccessPoint of the CONEL MULTI-CONTROL-KIT CLEAR PRO so that the app can connect to the device. To do this, press the  - icon on the MultiControl.
- / If the connection is established, the app wants to join the WiFi of the CONEL MULTI-CONTROL-KIT CLEAR PRO. Tap on „Connect“.

Assign the desired WiFi network to the CONEL MULTI-CONTROL-KIT CLEAR PRO by selecting it from the list.

- / Enter the password of the selected WiFi network, tap OK and „Save“.
- / The corresponding confirmation appears.
- / Go back to the listing of the devices in your project. When connected, a green dot appears: The CONEL MULTI-CONTROL-KIT CLEAR PRO is connected to your WiFi network.

Make sure you are near the device to establish a connection.

If no connection is established, check the AccessPoint mode. The AccessPoint switches off after three minutes and must be reactivated if necessary.

Connection to MULTI-CONTROL-KIT

Press and hold the button for ten seconds until the LED lights up blue

OK

"WIFI XYZ" wants to join the WiFi "MULTI-CONTROL-KIT [.....]"?

Cancel Connect

Set up connection

Please enter the data of the home WIFI.

OK

Change WiFi network

The device has successfully connected to the WIFI.

OK

CONEL MULTI-CONTROL-KIT CLEAR PRO

Connection Online ●

Isolating valve closed

Remaining capacity 94% / 561 l

Serialnumber 12345678...

Via the CLEAR PRO app, the CONEL MULTI-CONTROL-KIT CLEAR PRO can be conveniently monitored, controlled and, if required, linked to other devices.

LOGIN

You have successfully registered the CONEL MULTI-CONTROL-KIT CLEAR PRO and connected it to the WiFi network. To operate the device, start the CLEAR PRO app and tap the CLEAR WiFi button at the bottom left of the start screen.

- / Enter your username and password.
Tap on LOGIN. Press the slider, you can also stay logged in permanently.

- / Your created project is displayed.

When tapped, the registered CONEL MULTI-CONTROL-KIT CLEAR PRO appears. Select it.

- / Tap Settings to configure the CONEL MULTI-CONTROL-KIT CLEAR PRO.

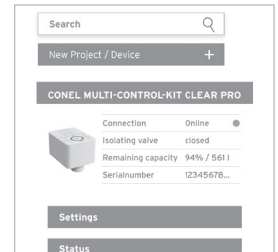
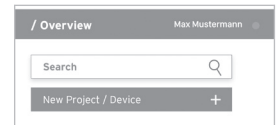
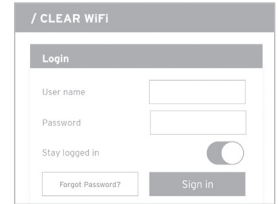

REMOTE CONTROL

In special cases (if no WiFi network is available at the moment), the CONEL MULTI-CONTROL-KIT CLEAR PRO can be controlled via the access point using the CLEAR PRO APP.

- / Activate the AccessPoint of the CONEL MULTI-CONTROL-KIT CLEAR PRO so that the app can connect to the device. Press the  - icon on the MultiControl
- / If the connection is established, the CLEAR PRO app wants to join the WiFi of the CONEL MULTI-CONTROL-KIT CLEAR PRO. Tap on „Connect“.

Now you can access the CONEL MULTI-CONTROL-KIT CLEAR PRO via the app and adjust the settings.

The AccessPoint deactivates after three minutes and must be reactivated if necessary.

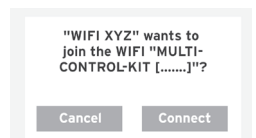
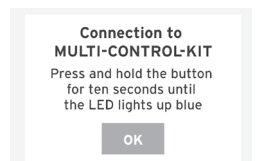

8. TECHNICAL DATA

Protection class:	IP 21
Max. operating temperature:	10 °C - 60 °C
Batteries:	4 x LR6 (AA)
Input voltage:	5V



9. DIMENSIONS

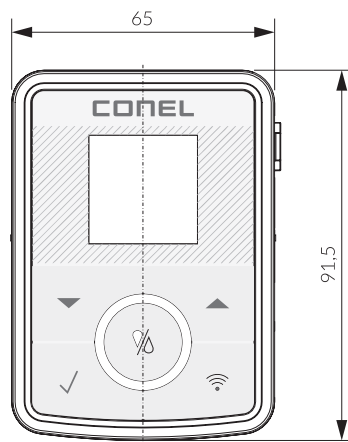
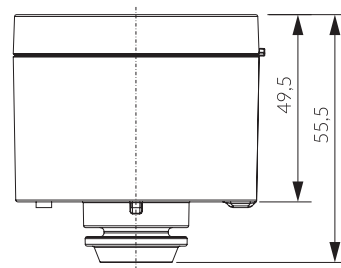

Maße / dimensions [mm]

10. SPARE PARTS

	KBN-No.
MULTI-CONTROL	YSK233500900

CONEL

DER BESTE FREUND DES INSTALLATEURS.

Montage- und Bedienanleitung CONEL MULTI-CONTROL-KIT CLEAR PRO/1.0/10-23/
© CONEL GmbH / Margot-Kalinke-Straße 9 / 80929 München
Sämtliche Bild-, Produkt-, Maß- und Ausführungsangaben entsprechen dem Tag der Drucklegung.
Technische Änderungen vorbehalten. Modell- und Produktansprüche können nicht geltend gemacht werden.